



## *Installationsanleitung*



## ***Benz W168 8inch Android***

*Sind Sie bereit, unsere Einheit zu installieren?*

*Los geht's. >>>*

# 4 Schritte zur Installation

## SCHRITT

Prüfen Sie

# 01

- 1) Ist der Bildschirm beschädigt?
- 2) Fehlt das Zubehör?

## SCHRITT

Testen Sie Ihr Gerät vor dem Einbau in Ihr Auto.

# 02

(Schließen Sie das Stromkabel an Ihr Auto an)

## SCHRITT

Führen Sie die vollständige Installation durch.

# 03

## SCHRITT

Testen Sie die Funktionen der Haupteinheit.

(FM, SD, USB, Bluetooth, Rückwärtsgang, Handbremse, Scheinwerfer, Lenkradsteuerung usw.)

## Zubehör



- |  |  |
|--|--|
| <b>1.</b> USB Adapter Kabel *1                     | <b>2.</b> GPS antenne *1                           |
| <b>3.</b> Wi-Fi antenne *1                         | <b>4.</b> 3M Aufkleber *1                          |
| <b>5.</b> 15A Sicherung *1                         | <b>6.</b> Nuss *1 Dichtung *2                      |
| <b>7.</b> Lange Schraube *1                        | <b>8.</b> kurze Schraube *4                        |
| <b>9.</b> Stromkabel *1                            | <b>10.</b> Werkseitiges Canbus-Adapterkabel (A) *1 |
| <b>11.</b> Werkseitiges Canbus-Adapterkabel (B) *1 | <b>12.</b> Demontagewerkzeug *1                    |
| <b>13.</b> Radioantennenanschluss *1               | <b>14.</b> Canbus *1                               |
| <b>15.</b> USB cable *1                            |  |

Liesmich! Andernfalls gibt Ihr Auto möglicherweise keinen Ton aus.



Bitte überprüfen Sie, ob Ihr Auto über einen Glasfaserverstärker, ein Harman Kardon-System oder ein Bose-Soundsystem verfügt. Wenn Ihr Auto über diese beschriebenen Systeme verfügt, funktioniert die Installation nicht per Plug-and-Play.

Für die Installation müssen Sie separat eine "Optical Fiber Decoder Box" erwerben. Andernfalls kann Ihr Auto nach der Installation unseres Hauptgeräts keinen Ton ausgeben.



Wenn Ihr werkseitiger Netzstecker wie dieser ist, Sie benötigen die Decoderbox.

Wählen Sie basierend auf Ihren Automodellen und Ihrem Baujahr die ASIN der unten stehenden Decoderbox zum Kauf aus.

**ASIN : B0B1PJ4JS7**

- Benz ML (2005-2011)
- Benz GL (2005-2013)
- Benz R (2005-2018)
- Benz CLS (2009-2012)
- Benz S W221 (2005-2012)
- Benz SLK (2009-2012)

**ASIN : B0B5Z2MZCH**

- Benz CLS (2005-2008)
- Benz E (2003-2008)
- Benz S (2004-2006)
- Benz SLK (2005-2008)
- Benz CL (2004-2006)

**ASIN : B0B5Z9H3CQ**

- Benz S/CL (2000-2003)
- Benz E (2000-2003)
- Benz SL (2003-2004)
- Benz SL (2003-2004)
- Benz C/CLK (2001-2004)
- Benz ML (2000-2005)

# SCHRITT Testen Sie Ihr Gerät vor dem Einbau in Ihr Auto.

## 02

(Schließen Sie das Stromkabel an Ihr Auto an)

1. Überprüfen Sie die Größe und Form der Mittelkonsole Ihres Fahrzeugs.



2. Unteres Werkzeug gut vorbereiten.



Wenn Ihr werkseitiger Netzstecker dem linken Foto entspricht, kann die Installation nicht Plug-and-Play durchzuführen. Sie müssen ein Verlängerungskabel wie das rechte Foto separat erwerben, um es an unser Hauptgerät und an den Verstärker im Kofferraumbereich anzuschließen. Dieser Vorgang wird das Glasfaserkabel umgehen !!



**ASIN : B0B63BQ5LS**

Die Installationsmethoden zwischen den Anwendungsmodellen sind fast gleich. Nachfolgend finden Sie die Installationsanleitung, die Ihnen zeigt, wie Sie das Gerät am Benz W203 installieren.

3. Entfernen Sie zunächst die umlaufende Abdeckung des Schaltknaufs.



4. Hebeln Sie dann die Zigarettenkonsole an der Lücke (roter Kreis) mit einem Schraubendreher heraus und nehmen Sie sie heraus.



6

5. Entfernen Sie danach die Lüftungsschlitze des inneren Mittelteils. Ziehen Sie mit dem Schraubendreher am inneren Schalter in den Lüftungsdüsen, dann fällt er herunter. Verwenden Sie außerdem den Schraubendreher, um die gesamten inneren Lüftungsschlitze des mittleren Abschnitts oben am Schalter herauszuhebeln.



6. Nach dem Ausbau der Innenraum-Mittelteil-Luftdüsen finden Sie links und rechts die Schrauben, mit denen die Abdeckung der Mittelkonsole verriegelt ist, lösen Sie sie.



7. Bewegen Sie sich außerdem zur Mitte der Mittelkonsole, Sie können die Abdeckung der Mittelkonsole mit dem Schraubendreher an der Position des roten Kreises leicht herausziehen.



7



8. Nun liegt das werksseitige alte Radio frei, Sie sehen die Schraube auf der linken und rechten Seite, schrauben Sie sie heraus.



9. Anschließend kann das werkseitige Radio und die Aufbewahrungsbox gründlich herausgezogen werden.



Jetzt können Sie das Netzkabel herausziehen, um das Hauptgerät anzuschließen und dann versuchen, es einzuschalten. Wenn dieser Teil kein Problem darstellt, können Sie die restlichen Schritte durchführen.

## SCHRITT 03 Führen Sie die vollständige Installation durch.

10. Verbinden Sie die im Lieferumfang enthaltenen Kabel wie **(1)** Stromkabel mit Canbus, **(2)** USB-Kabel, **(3)** Funkantennen-Adapterkabel, **(4)** GPS-Antenne, **(5)** Wi-Fi-Antenne, **(6)** Extern Mikrofon und **(7)** Canbus-Kabel wie abgebildet.

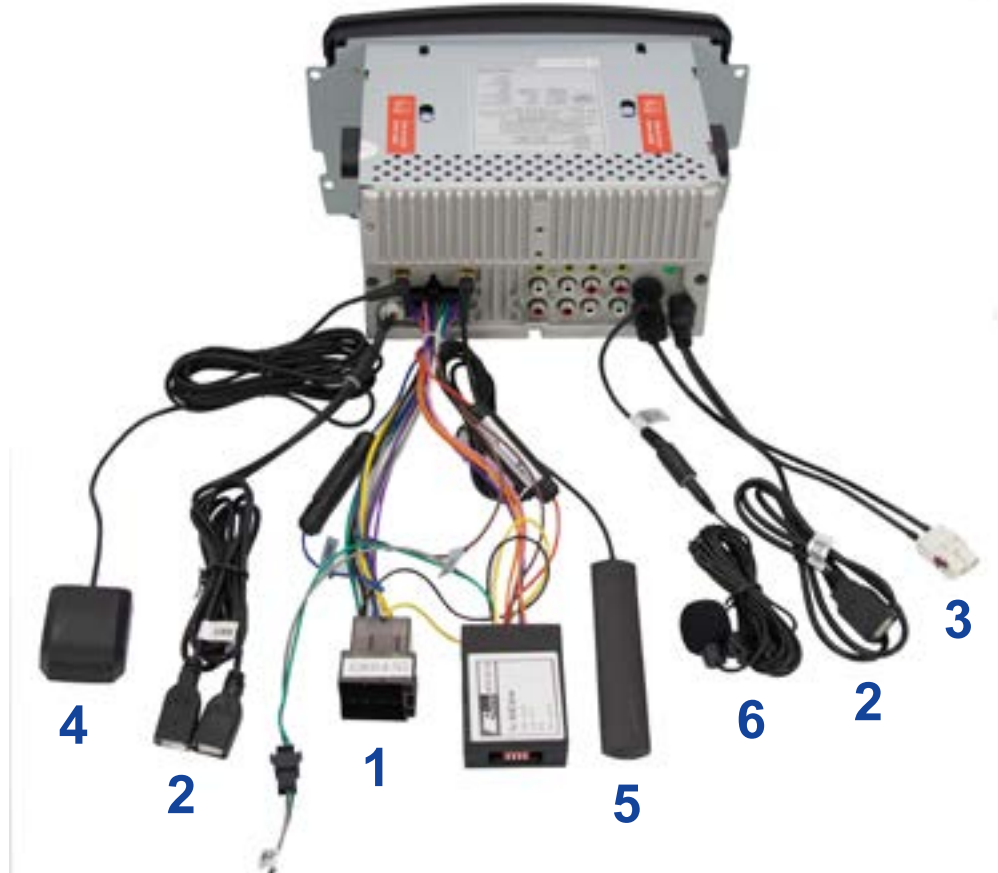

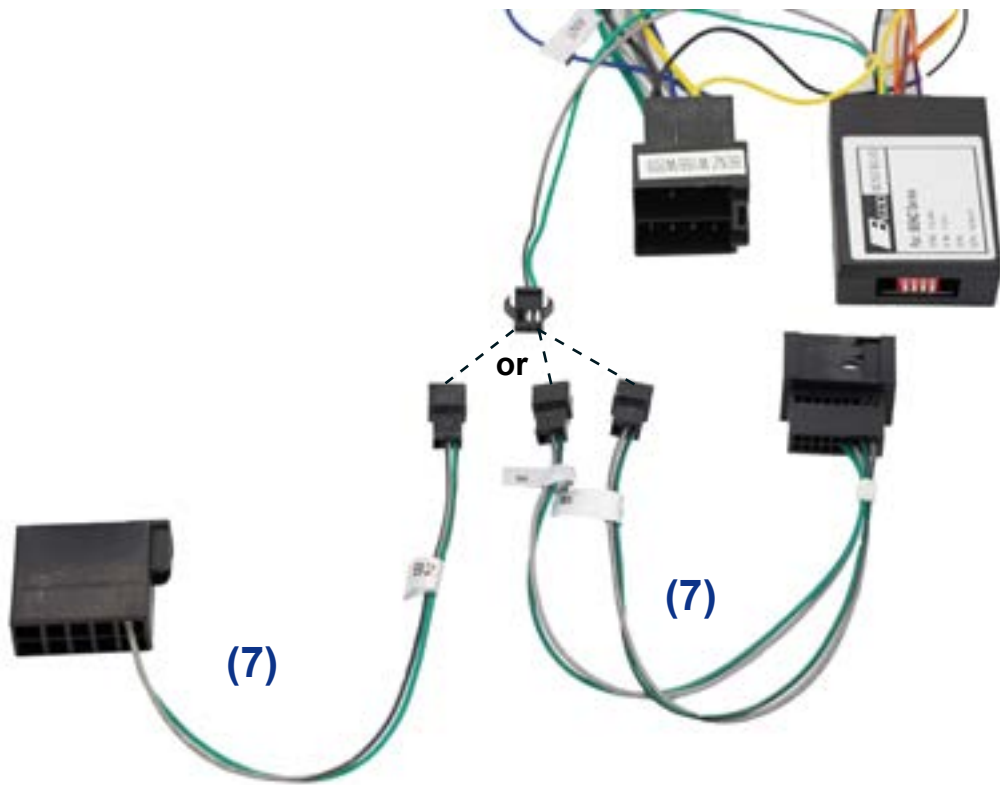

Anmerkung:  
 Hier sind zwei Canbus-Kabel (7) im Lieferumfang enthalten.  
 Je nach Fahrzeugmodell und Baujahr verwenden wir für die  
 Installation nur eines der beiden Canbus-Kabel.

11. Stellen Sie die folgende Canbus-Nummer auf dem Etikett ein.



## Schaltplan

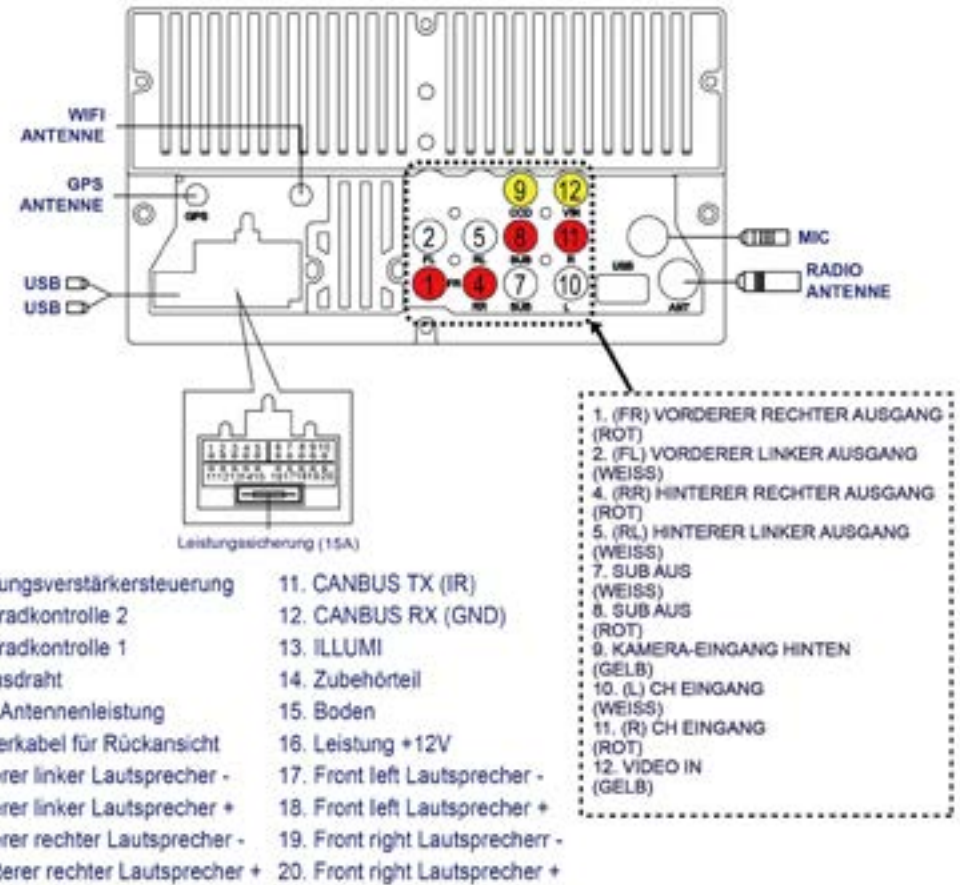

11. Stellen Sie die GPS-Antenne und das Mikrophon wie abgebildet auf. Die Kabel sind seitlich in der Säulenverkleidung verborgen und zur Haupteinheit geführt.

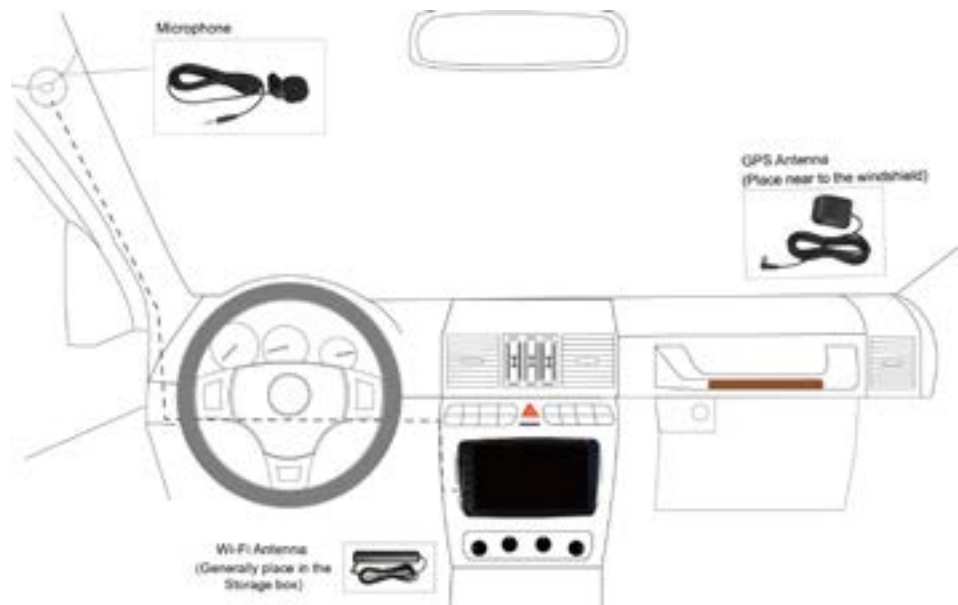

**SCHRITT 04** Testen Sie die Funktionen der Haupteinheit.  
(FM, SD, USB, Bluetooth, Rückwärtsgang, Handbremse, Scheinwerfer, Lenkradsteuerung usw.)



## Kabelanschluss für den Verstärker, den Subwoofer und die Headset-Monitore

Case 1: Der Subwoofer wird an die Haupteinheit angeschlossen.



Case 2: Die 2/4-Lautsprecher mit Verstärker werden an die Haupteinheit angeschlossen.

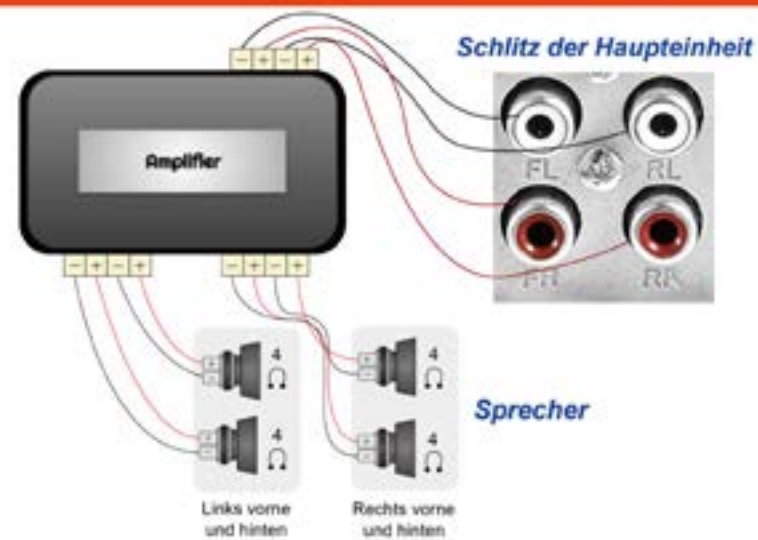

Case 3: Die 2/4-Lautsprecher mit einem Verstärker und der Subwoofer mit einem Verstärker werden separat an das Hauptgerät angeschlossen.

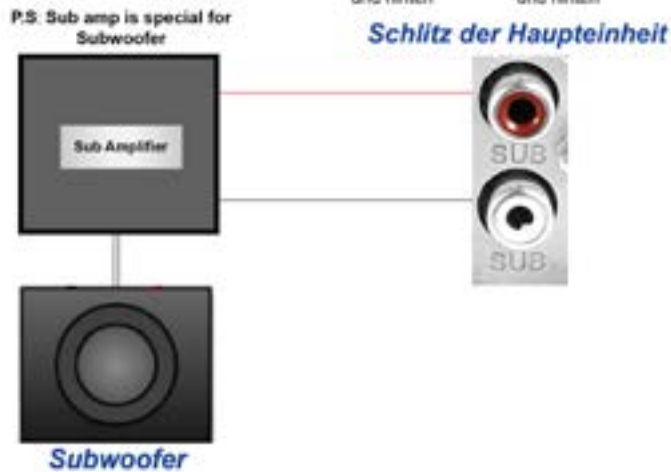
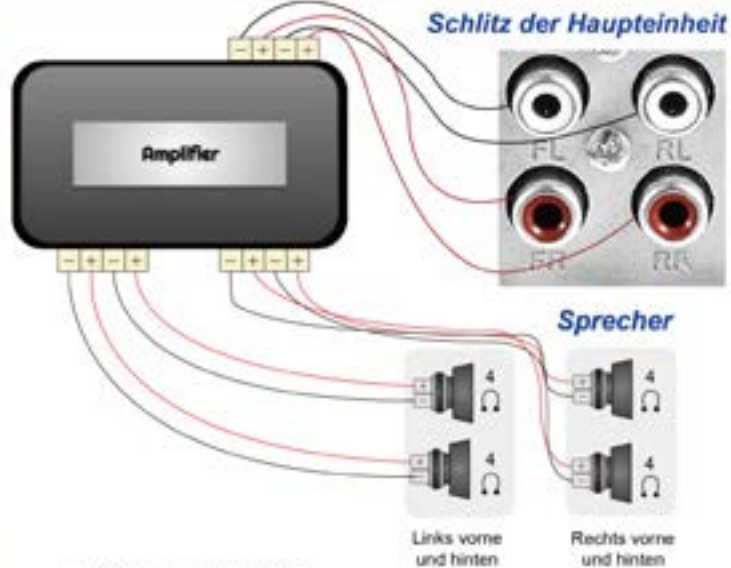

## Optional : Rückfahrkamera einbauen

Unser Hauptgerät synchronisiert nur die Rückkamera, nicht jedoch die Frontkamera.



## Kabelverbindung





# System Ersteinrichtung

## 1 Stellen Sie den Funkstandort ein

Wenn Sie aus einem anderen Land kommen, müssen Sie den "Werksmodus (PW: 126) > Radio" aufrufen, um das Land einzustellen.

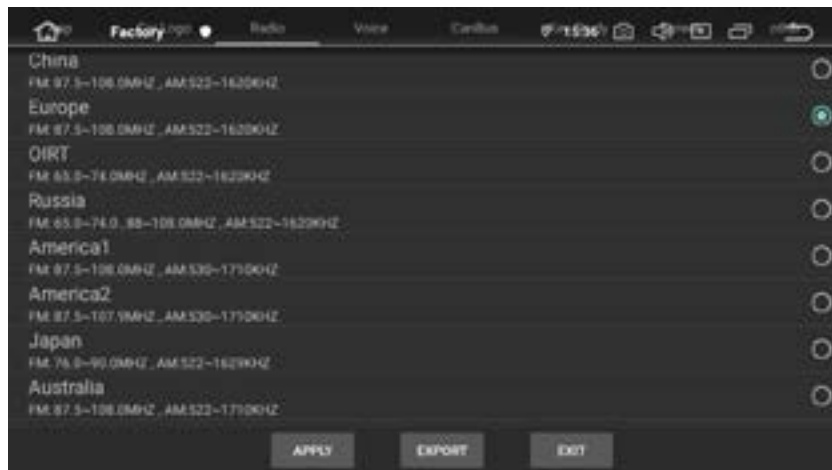

## 2 RDS einstellen

Das Radio verfügt über eine RDS-Funktion, aber diese Funktion ist nur für Europa, wenn Kunden aus anderen Ländern diese Funktion nutzen, wird der Radioempfang beeinträchtigt, also schalten Sie sie bitte aus



## 3 Stellen Sie die Gerätesprache ein

Gehen Sie bitte zu "Einstellungen" > "Sprachen & Eingabe", dann können Sie die von Ihnen gewünschte Sprache hinzufügen.

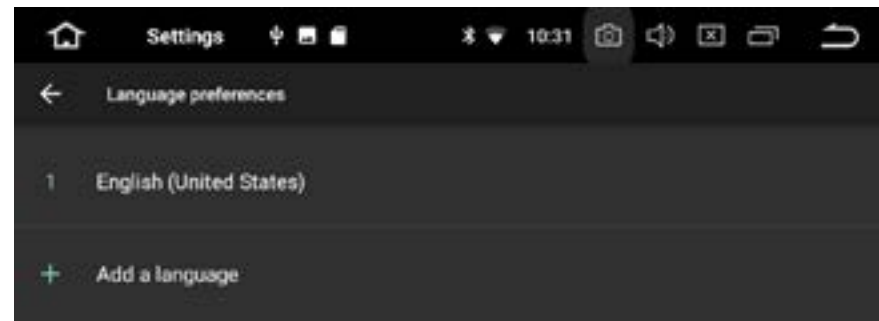

## Über den After-Sales Service

Q: Besteht für mein Hauptgerät eine einjährige Wartung?

A: Natürlich ja, Sie haben unsere Verpflichtung nach dem Kauf.

(Der Wartungszeitraum basiert auf dem Datum Ihrer Bestellung)